



新商品のご案内

図面番号：SEJNTMI6-002

■ クロス・ペンキ下地部材（塩ビ）

アルミ製品 
塩ビ製品 

クロス下地入隅ジョイナー

耐震目地ハット入隅 6

耐震目地ハット入隅 6

130-0060	2500mm	30本入	800円/本
130-1060	3000mm	30本入	960円/本

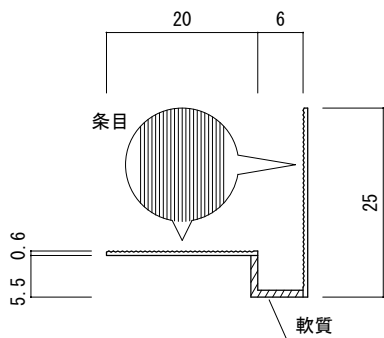

耐震目地ハット入隅 6 テープ付き

131-0060	2500mm	30本入	970円/本
131-1060	3000mm	30本入	1160円/本

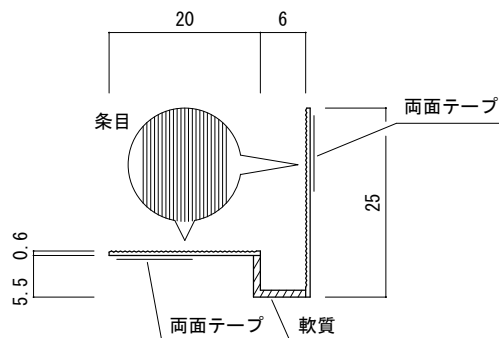

耐震目地ハット入隅 6 H

132-0060	2500mm	30本入	960円/本
132-1060	3000mm	30本入	1150円/本

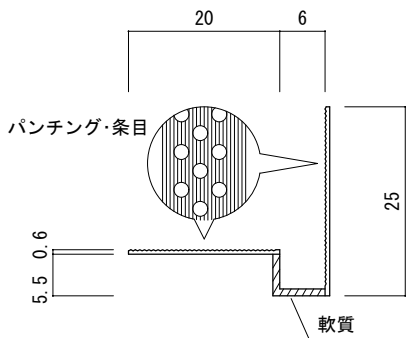

耐震目地ハット入隅 6 H テープ付き

133-0060	2500mm	30本入	1130円/本
133-1060	3000mm	30本入	1350円/本

